

MAXOUT

キャンペーン

キャンペーン期間：2026年6月1日～2026年9月30日まで

工具価格が高騰している今の時代に、最適な工具を厳選しました！



MAXVALUE

今こそ最少資源で最大効果を得よう！



ISCARオンラインで

メーカー **在庫** が、**確認** できます!

リアルタイム
在庫確認

ログイン
不要!

スマホ
タブレット
でも!



URL : <https://webshop.iscar.co.jp>

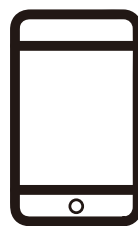

スマホ・タブレットでご確認の方はこちら

eラーニングを受講して 切削加工のエキスパートになろう!!

6つのコースを受講可能

確認テストで理解度UP

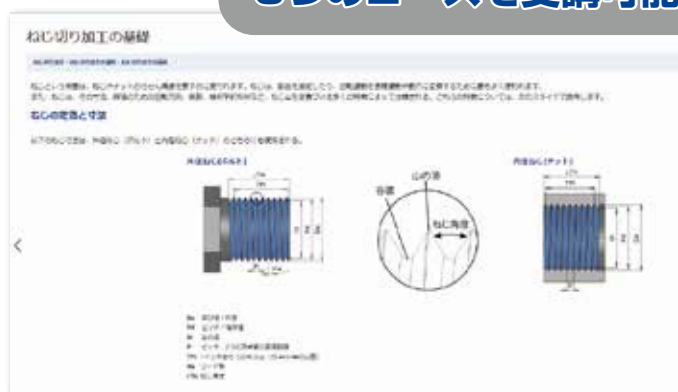

ねじ切り加工 / 穴あけ加工 / 突切加工
溝入・多機能加工 / 旋削加工 / ミーリング加工



確認テストは80%以上
正解で次へ進めます。



URL : <https://www.iscar.com/lms/ja/>



スマホ・タブレットでも
登録・ログイン可能

キャンペーン一覧

	製品名	キャンペーンコード	特典	条件
ミ ー リ ン グ	HELI-TANG 05/08サイズ	(05mm切刃) T2800	エンドミル(Ø32まで)1台 60%引き	インサート20個購入
		(08mm切刃) T2801	フェイスミル(Ø63まで)1台 60%引き	インサート40個購入
			フェイスミルSPヘッド(Ø50まで)1台 60%引き	インサート40個購入
	QUICK-D-MILL 07/09/12/16サイズ	T2802 (Ø16) T2803 (Ø20) T2804 (Ø25) T2805 (Ø32)	エンドミル(Ø32まで)1台 60%引き	インサート20個購入
	HELIDO 800 05/13サイズ	T2806	エンドミル(Ø32まで)1台 60%引き	インサート20個購入
			フェイスミル(Ø125まで)1台 60%引き	インサート40個購入
	MICRO-3-FEED 03サイズ	T2807	エンドミル(Ø20まで)1台 60%引き	インサート20個購入
	HELI-3-MILL 05サイズ	T2808	エンドミル(Ø16まで)1台 60%引き	インサート20個購入
HELIDO 490 09サイズ	T2809	エンドミル(Ø32まで)1台 60%引き	インサート20個購入	
		フェイスミル(Ø63まで)1台 60%引き	インサート40個購入	
MILL-4-FEED 06サイズ	T2810	エンドミル(Ø35まで)1台 60%引き	インサート20個購入	
MULTI-MASTER Ø20まで	T2811	スチールシャンク(Ø20まで)1本 プレゼント	ヘッド6個購入	
穴 あ け	SUMO-CHAM Ø4 - Ø25.9	T2812	ドリルボディ(Ø25まで)1本 プレゼント	ヘッド4個購入 (3xD以下) ヘッド6個購入 (5xD) ヘッド8個購入 (8xD)
旋 削	LOGIQ-4-TURN	A2699	外径用ホルダ1本 25%引き	インサート30個購入
	LOGIQ-6-TURN	TJ303	ホルダ1本 25%引き	インサート30個購入
	PICCO-INDEX C型03/WB型06サイズ	TJ300	インサート交換式内径ボーリングバー1本 50%引き	インサート10個購入
溝 入 ・ 突 切	SLIM-GRIP 0.6 - 1.2mm幅	TJ301	ブレード1本 60%引き	インサート10個購入
			スリッター(Ø63まで)1台 60%引き	インサート50個購入
	TANG-GRIP 1.4 - 2mm幅	T2816	ブレード1本 60%引き / ホルダ1本 60%引き	インサート10個購入
	DO-GRIP 0.8 - 1.2mm幅	T2817	ホルダ1本 60%引き	インサート10個購入
	DO-GRIP XL 2mm幅	T2818	ホルダ1本 60%引き	インサート10個購入
	SELF-GRIP 1.2 - 2mm幅	T2819	ブレード1本 60%引き / ホルダ1本 60%引き	インサート10個購入
	QUICK-2-CUT 0.33 - 2mm幅	T2820	ホルダ1本 50%引き	インサート10個購入
PENTA-CUT 17サイズ	TJ302	ホルダ1本 50%引き	インサート10個購入	

*一部対象外となる製品がございます。

*通常ご購入価格より割引となります。



高剛性インサート縦置き工具は、従来工具に比べて
コーナ数2倍!
さらに、小型インサートで **多刃構造**が可能で、
高効率加工による**高生産性**を実現!

YOU

賢い機械加工、
できてますか?

MACHINING

INTELLIGENTLY?

1 特典: エンドミル1台 **60%引き**^{※1}

キャンペーンコード: T2800

対象インサート: T490 LNMT 05

対象カッタ: T490 ELN-05
T490 ELN-MM-05

キャンペーンコード: T2801

対象インサート: T490 LNMT 08
T490 LNHT 08
T490 LNR 08

対象カッタ: T490 ELN-08
T490 ELN-MM-08
T490 ELN-M

- ・キャンペーン適用条件: インサートを20個ご購入 (同一サイズにて組み合わせ自由)
- ・キャンペーン対象はφ32mm以下



2 特典: フェースミル1台 **60%引き**^{※1}

キャンペーンコード: T2801

対象インサート: T490 LNMT 08
T490 LNHT 08
T490 LNR 08

対象カッタ: T490 FLN-08

- ・キャンペーン適用条件: インサートを40個ご購入 (同一サイズにて組み合わせ自由)
- ・キャンペーン対象はφ63mm以下



※1 通常ご購入価格より

3 特典: フェースミル (SPヘッド) 1台 **60%引き**^{※1}

キャンペーンコード: T2800

対象インサート: T490 LNMT 05

対象カッタ: T490 FM-05

- ・キャンペーン適用条件: インサートを40個ご購入 (同一サイズにて組み合わせ自由)
- ・キャンペーン対象はφ50mm以下



MAX VALUE

今こそ最少資源で最大効果を得よう!



穴あけ・ミーリング加工を1本の工具で高能率に
対応可能なオールインワンカッタ。
2工程を1本の工具に**集約**することで、
工具コストとダウンタイムを削減!

YOU 賢い機械加工、
できてますか?
MACHINING
INTELLIGENTLY?

1 特典：エンドミル1台 **60%引き** ^{※1}

キャンペーンコード：T2802 (Ø16)

対象インサート：MDR ANMU 07
MDR ANHU 07

対象カッタ：MDR D...-07

キャンペーンコード：T2803 (Ø20)

対象インサート：MDR ANMU 09
MDR ANHU 09

対象カッタ：MDR D...-09

キャンペーンコード：T2804 (Ø25)

対象インサート：MDR ANMU 12
MDR ANHU 12

対象カッタ：MDR D...-12

キャンペーンコード：T2805 (Ø32)

対象インサート：MDR ANMU 16

対象カッタ：MDR D...-16

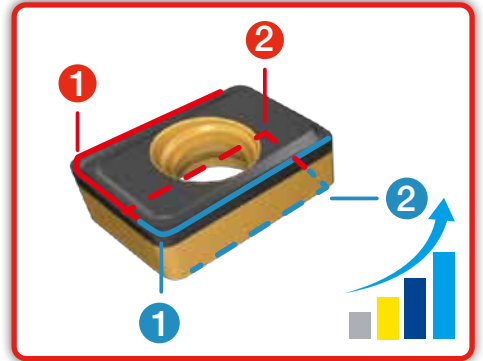

・キャンペーン適用条件：インサートを20個ご購入（同一サイズにて組み合わせ自由）

※1 通常ご購入価格より



MAXVALUE
今こそ最少資源で最大効果を得よう!



インサートは切込み量に応じて、
両面8コーナ仕様から最大16コーナ仕様を選択可能。
多コーナインサートを採用することで、
最高のコストパフォーマンスを提供!

YOU 賢い機械加工、
できてますか?
MACHINING
INTELLIGENTLY?

1 特典: エンドミル1台 60%引き^{※1}

キャンペーンコード: T2806

対象インサート: S845 SNMU 13 対象カッタ: SOE45 8/16
S845 SNHU 13
ONMU 05
ONHU 05

- ・キャンペーン適用条件: インサートを20個ご購入 (同一サイズにて組み合わせ自由)
- ・キャンペーン対象はφ32mm以下
- ・ワイパーインサートは対象外

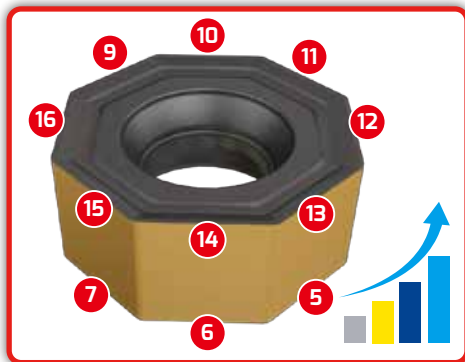

2 特典: フェースミル1台 60%引き^{※1}

キャンペーンコード: T2806

対象インサート: S845 SNMU 13 対象カッタ: SOF45 8/16
S845 SNHU 13 SOF45 D-R13
ONMU 05
ONHU 05

- ・キャンペーン適用条件: インサートを40個ご購入 (同一サイズにて組み合わせ自由)
- ・キャンペーン対象はφ125mm以下
- ・ワイパーインサートは対象外

※1 通常ご購入価格より



MAXVALUE

今こそ最少資源で最大効果を得よう!



小型・片面3コーナインサートを採用した高送りカッタは、粗加工用ソリッドエンドミルの切替えに最適。高生産性による大幅なコスト削減と、製品供給の安定化を実現!

YOU

買い機械加工、
できてますか?

MACHINING

INTELLIGENTLY?

1 特典：エンドミル1台 **60%引き**※1

キャンペーンコード：T2807

対象インサート：FFT3 WXMT 03 対象カッタ：FFT3 EFM-03
FFT3 EFM-MM-03

- ・キャンペーン適用条件：インサートを20個ご購入（組み合わせ自由）
- ・キャンペーン対象はφ20mm以下

※1 通常ご購入価格より



MAXVALUE

今こそ最少資源で最大効果を得よう!



小型・片面3コーナインサートを採用した
高精度90°肩削りカッタは、
ソリッドエンドミルの切替えに最適。
高生産性による**大幅なコスト削減と、
製品供給の安定化**を実現!

YOU

賢い機械加工、
できてますか?

MACHINING

INTELLIGENTLY?

1 特典：エンドミル1台 **60%引き**※1

キャンペーンコード：T2808

対象インサート：HM390 TPKT 05
HM390 TPCT 05

対象カッタ：HM390 ETP-05
HM390 ETP-MM-05

- ・キャンペーン適用条件：インサートを20個ご購入（組み合わせ自由）
- ・キャンペーン対象はφ16mm以下
- ・JHPは対象外

※1 通常ご購入価格より

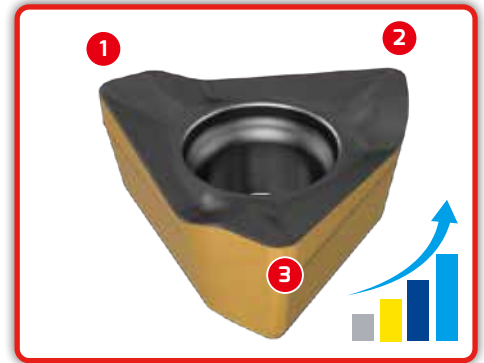

MAXVALUE

今こそ最少資源で最大効果を得よう!



両面4コーナ仕様の高剛性90°リードカッタは、
従来工具に比べて**コーナ単価の削減**はもちろん、
より高い条件での安定加工を可能とし、
生産性の向上とトータルコストの削減を実現!

YOU

賢い機械加工、
できますか?

MACHINING

INTELLIGENTLY?

1 特典：エンドミル1台 **60%引き**※1

キャンペーンコード：T2809

対象インサート：H490 ANKX 09
H490 ANCX 09

対象カッタ：H490 E90AX-09
H490 E90AX-MM
H490 E90AX-M

- ・キャンペーン適用条件：インサートを20個ご購入（組み合わせ自由）
- ・キャンペーン対象はØ32mm以下

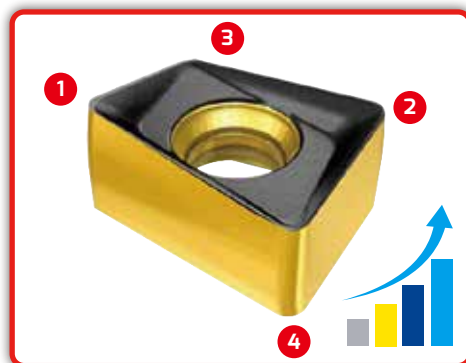

2 特典：フェースミル1台 **60%引き**※1

キャンペーンコード：T2809

対象インサート：H490 ANKX 09
H490 ANCX 09

対象カッタ：H490 F90AX-09

- ・キャンペーン適用条件：インサートを40個ご購入（組み合わせ自由）
- ・キャンペーン対象はØ63mm以下



※1 通常ご購入価格より



MAXVALUE

今こそ最少資源で最大効果を得よう!



4コーナ仕様の**低抵抗**高送り工具は、長い突き出しでも**ビビリを抑制**した安定加工が可能。
小型インサートを採用した多刃構造カッタは、**高効率加工**による**生産性の向上**を実現!

YOU

賢い機械加工、
できますか?

MACHINING

INTELLIGENTLY?

1 特典：エンドミル1台 **60%引き**※1

キャンペーンコード：T2810

対象インサート：FFQ4 SOMT 06
FFQ4 SOMW 06

対象カッタ：FFQ4 D-C/W-06
FFQ4 D-MM-06
FFQ4 D-M-06

- ・キャンペーン適用条件：インサートを20個ご購入（組み合わせ自由）
- ・キャンペーン対象はφ35mm以下

※1 通常ご購入価格より

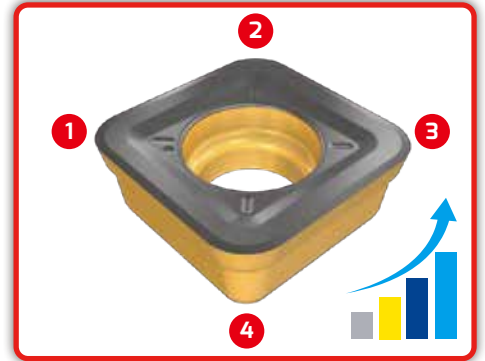

MAXVALUE

今こそ**最少資源**で**最大効果**を得よう!



40,000通りを超える豊富なレパートリを持つ
MULTI-MASTERは、あらゆる加工に対応。
ソリッド性能はそのままに、ソリッドエンドミルのコスト課題に
ヘッド交換式で応える賢い選択!

YOU

賢い機械加工、
できてますか?

MACHINING

INTELLIGENTLY?

1 特典：スチールシャンク1本 **プレゼント**

キャンペーンコード：T2811

- ・キャンペーン適用条件：ヘッドを6個ご購入（組み合わせ自由）
- ・キャンペーン対象は $\phi 20\text{mm}$ 以下
- ・適合するヘッドとシャンクの組み合わせに限る
- ・超硬／タングステンシャンク／CAMFIX・HSK・BT30一体型シャンク／
防振シャンクは対象外
- ＊ERコレット一体型シャンクは対象



MAXVALUE

今こそ最少資源で最大効果を得よう!



革新的ヘッド交換式ドリル。
ソリッドドリルの置き換えで、**工具費を削減**。
工具交換時間の短縮、再研磨の手間省略で、
トータルのコストダウンも実現。

YOU

賢い機械加工、
できてますか？

MACHINING

INTELLIGENTLY?

1 特典：ドリルボディ (3xD以下) 1本

プレゼント

キャンペーンコード：T2812

対象ヘッド：

ICP (鋼・合金鋼用)	FCP (フラットタイプ)
ICM (SUS・耐熱合金用)	HCP (セルフセンタリング)
ICK (鋳鉄用)	QCP (ダブルマージン)
ICN (アルミ・非鉄用)	IHP (刃先強化タイプ)
ICG (ニック付き切刃)	IHP-BD (鉄骨H鋼用)

対象ドリル：

DCN
DCNM
DCNS
DCNT
DCN..PICCO
DCN..MMT
DCN-BD



- ・キャンペーン適用条件：ヘッドを4個ご購入 (組み合わせ自由)
- ・適合するヘッドとドリルボディの組み合わせに限る
- ・1.5xD / 3xDのドリルボディが対象 (Ø25mm以下)

2 特典：ドリルボディ (5xD) 1本

プレゼント

キャンペーンコード：T2812

- ・キャンペーン適用条件：ヘッドを6個ご購入 (組み合わせ自由)
- ・適合するヘッドとドリルボディの組み合わせに限る
- ・5xDのドリルボディが対象 (Ø25mm以下)

3 特典：ドリルボディ (8xD) 1本

プレゼント

キャンペーンコード：T2812

- ・キャンペーン適用条件：ヘッドを8個ご購入 (組み合わせ自由)
- ・適合するヘッドとドリルボディの組み合わせに限る
- ・8xDのドリルボディが対象 (Ø25mm以下)



MAX VALUE

今こそ最少資源で最大効果を得よう！



ユニークな両面4コーナ仕様の
ポジすくい & 刃先角80° インサート。
片面ポジインサートからの切替でコーナ数2倍!
また強固なクランプと強靭な刃先が、
安定加工と長寿命化を実現!

YOU 賢い機械加工、
できてますか?
MACHINING
INTELLIGENTLY?

1 特典：外径用ホルダ1本 **25%引き**^{※1}

キャンペーンコード：A2699

対象インサート：CXMU 06
CXGU 06
CXMG 09
CXMG 12
CXGG 12

対象ホルダ：SCLXR/L-06X
PCLXR/L-09X
PCLXR/L-12X

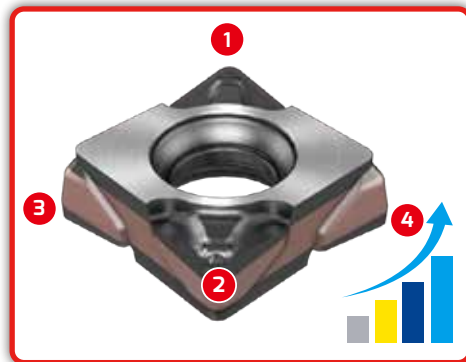

・キャンペーン適用条件：インサートを30個ご購入（同一サイズにて組み合わせ自由）

※1 通常ご購入価格より

**SPECIAL
OFFER**

MAXVALUE

今こそ最少資源で最大効果を得よう!



ユニークな両面6コーナ仕様の**ポジ**すくいインサート、
中仕上げ～仕上げ加工に対応。
片面ポジインサートからの切替えにより、
最大3倍のコーナが使用可能で、
大幅なコスト削減を実現!

YOU 賢い機械加工、
できてますか?
MACHINING
INTELLIGENTLY?

1 特典: ホルダ1本 **25%引き**^{※1}

キャンペーンコード: TJ303

対象インサート: D6NGG 1604
D6NMG 1604

対象ホルダ	: 外径用	内径用
	PTGNR/L	S-MTLNR/L-W
	DTGNR/L	S-PTFNR/L
	MTJNR/L	A-PTFNR/L-X/G
	MTENN-W	
	PTFNR/L	
	NQCH16-PTJNR/L	

* TNMG 16 サイズ用ホルダに搭載可能
* JHP含む

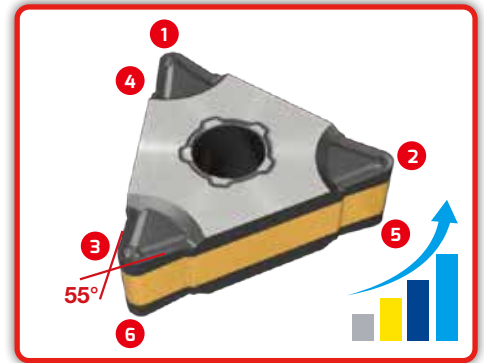

・キャンペーン適用条件: インサートを30個ご購入 (組み合わせ自由)

※1 通常ご購入価格より



MAXVALUE
今こそ最少資源で最大効果を得よう!



小径ソリッドバーに代わる、
経済性の高い**インサート交換式**の小径ボーリングバー。
最小加工径**Ø4.5**～、独自の3次元ブレーカにより
抜群の**切屑処理性能**を発揮。

YOU

賢い機械加工、
できてますか？

MACHINING

INTELLIGENTLY?

1 特典： インサート交換式内径ボーリングバー1本

50%引き※1

キャンペーンコード：TJ300

対象インサート：CCGT 03-F1P
WBMT 06
WBGT 06

対象ホルダ：PICIN A/E-SCLCR/L-03
PICIN A/E-SWUBR/L-06

・キャンペーン適用条件：インサートを10個ご購入

※1 通常ご購入価格より

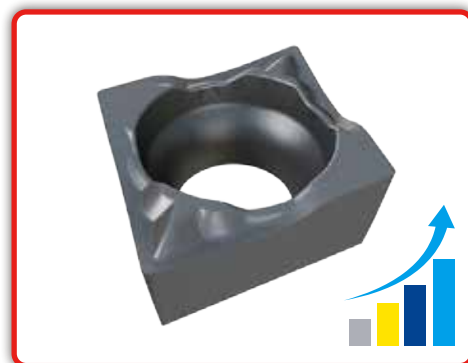

MAXVALUE

今こそ**最少資源**で**最大効果**を得よう！



幅 0.6mm~1.2mmの自己拘束式インサートで、
突切加工とスリット加工に対応。
幅狭インサートの使用でワーク材料費を削減しつつ、
加工能率を向上!

YOU

賢い機械加工、
できてますか?

MACHINING

INTELLIGENTLY?

1 特典: ブレード1本 60%引き※1

キャンペーンコード: TJ301

対象インサート: GFT 0.6 / 0.8 / 1.0 / 1.2

対象ブレード : SGAQ

・キャンペーン適用条件: インサートを10個ご購入
*専用ホルダ THQR/L を別途ご購入ください。

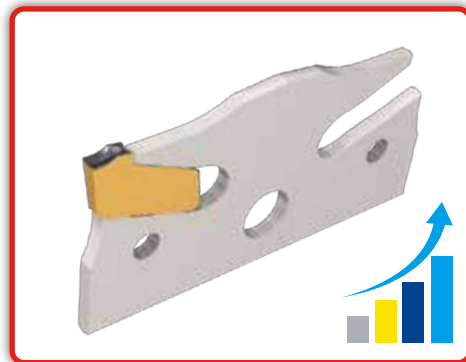

2 特典: スリッター1台 60%引き※1

キャンペーンコード: TJ301

対象インサート: GFT 0.6 / 0.8 / 1.0 / 1.2

対象カッタ : SGST

・キャンペーン適用条件: インサートを50個ご購入 (同一幅にて組み合わせ自由)

※1 通常ご購入価格より



MAXVALUE

今こそ最少資源で最大効果を得よう!



独自の**インサート縦置き** 高剛性突切工具が、
高精度な突切加工を実現！
工具寿命の延長、加工能率の向上により、
トータルコストを削減。

YOU

賢い機械加工、
できますか？

MACHINING

INTELLIGENTLY?

1 **特典：ブレード1本 または ホルダ1本**

60%引き※1

キャンペーンコード：T2816

対象インサート：TAG N/R/L (1.4~2mm幅)

対象ブレード：TGFH / TGSU

対象ホルダ：TGTR/L

・キャンペーン適用条件：インサートを10個ご購入

※1 通常ご購入価格より

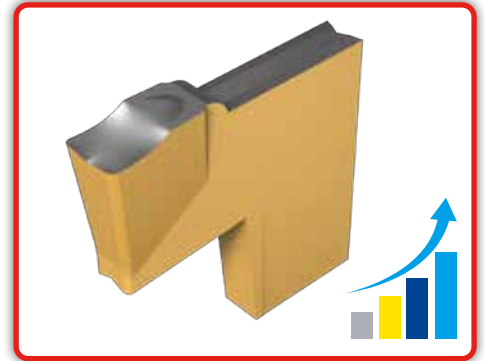

MAXVALUE

今こそ**最少資源**で**最大効果**を得よう！



0.8mm幅からの幅狭2コーナインサートで、
最大φ22までの突切加工に対応。
自動盤でのバー材加工で突切り幅を小さくして、
ワーク材料費を削減。

YOU

賢い機械加工、
できてますか？

MACHINING

INTELLIGENTLY?

1 特典：ホルダ1本 **60%引き**^{※1}

キャンペーンコード：T2817

対象インサート：DGN/R/L 0.8 -D12
DGN/R/L 1.0 / 1.2 -D22

対象ホルダ：DGTR/L -D12/-D22



・キャンペーン適用条件：インサートを10個ご購入

※1 通常ご購入価格より

MAXVALUE

今こそ最少資源で最大効果を得よう！



2コーナ仕様の2mm幅インサートで、
最大 $\phi 60$ までの突切加工に対応。
中～大径ワークにおいても、幅広インサートを
幅狭に置き換え可能!

YOU

賢い機械加工、
できてますか?

MACHINING

INTELLIGENTLY?

1 特典：ホルダ1本 **60%引き**^{※1}

キャンペーンコード：T2818

対象インサート：DGN/R/L 2...-XL

対象ホルダ：DGTR/L...-XL

・キャンペーン適用条件：インサートを10個ご購入

※1 通常ご購入価格より

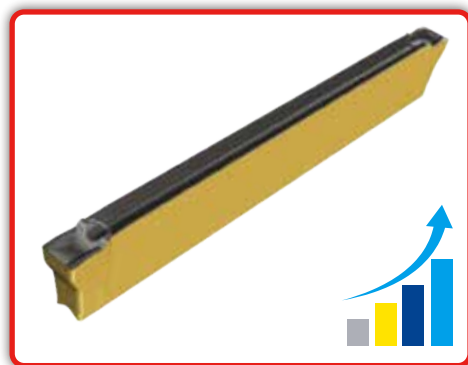

MAXVALUE

今こそ最少資源で最大効果を得よう!



元祖1コーナ仕様 **自己拘束式突切工具**。
長年の実績により、高い信頼性と安定性。
幅狭インサートの使用により、
工具費とワーク材料費を削減。

YOU

賢い機械加工、
できますか?

MACHINING

INTELLIGENTLY?

1 特典：ブレード1本 または ホルダ1本

60%引き※1

キャンペーンコード：T2819

対象インサート：GFN/R/L (1.2~2mm幅)

対象ブレード：SGFH
SGFHR/L
SGB

対象ホルダ：SGAFR/L
SGTFR/L

・キャンペーン適用条件：インサートを10個ご購入

※1 通常ご購入価格より

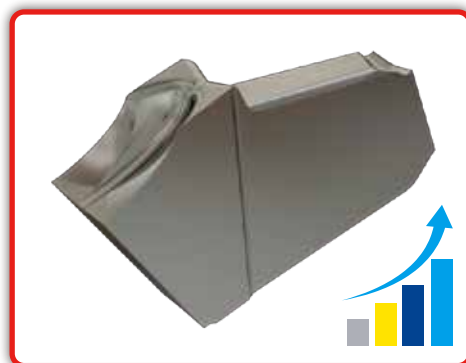

**SPECIAL
OFFER**

MAXVALUE

今こそ最少資源で最大効果を得よう!



独創的 2コーナ仕様 **高剛性縦置き** インサート。
Ø12までの突切加工に対応。
高剛性インサートクランプで、**幅狭インサート**でも
安定した**高精度**な突切加工を実現。

YOU

賢い機械加工、
できてますか？

MACHINING

INTELLIGENTLY?

1 特典：ホルダ1本 **50%引き**^{※1}

キャンペーンコード：T2820

対象インサート：TGV N/R/L

対象ホルダ：TGVR/L-JHP

・キャンペーン適用条件：インサートを10個ご購入

※1 通常ご購入価格より

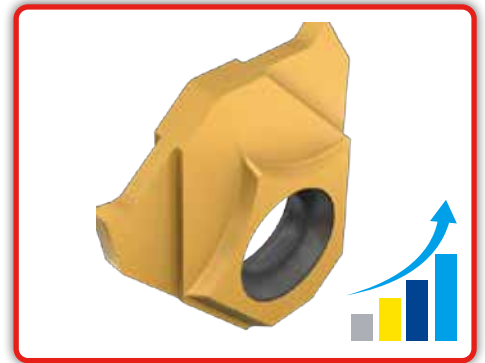

MAXVALUE

今こそ最少資源で最大効果を得よう！



革新的 **5コーナ仕様** 高精度突切・溝入工具。
Ø8までの突切加工に対応。
コーナ数増と幅狭コーナの使用により、
突切の**加工コストを削減**。

YOU

賢い機械加工、
できてますか？

MACHINING

INTELLIGENTLY?

1 特典：ホルダ1本 **50%引き** ^{※1}

キャンペーンコード：TJ302

対象インサート：PENTA 17...

対象ホルダ : PCHRS/LS...-17
PCHRS/LS...-17-JHP

・キャンペーン適用条件：インサートを10個ご購入（組み合わせ自由）

※1 通常ご購入価格より

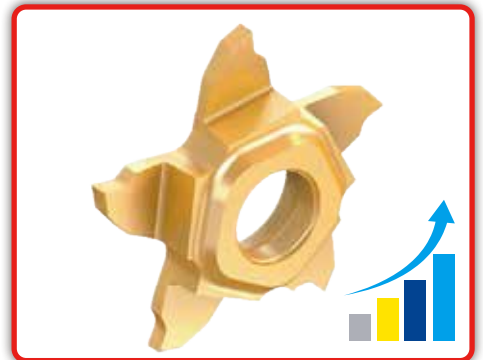

MAXVALUE

今こそ最少資源で最大効果を得よう！

申込書

キャンペーンコード					
インサート・ヘッド 型番	材質	数量	ホルダ・カッタ 型番	数量	

キャンペーンコード					
インサート・ヘッド 型番	材質	数量	ホルダ・カッタ 型番	数量	

キャンペーンコード					
インサート・ヘッド 型番	材質	数量	ホルダ・カッタ 型番	数量	

キャンペーンコード					
インサート・ヘッド 型番	材質	数量	ホルダ・カッタ 型番	数量	

ご購入ユーザー様		お申込日	月	日
貴社名				
ご担当者様				
TEL				

販売店印

お客様からのお申込み書とご注文書を同時にFAXにてお送りください。
(2026年9月30日まで)

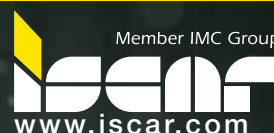

MINIMUM COST

MAXIMUM OUTPUT

MORE PERFORMANCE
PRODUCTIVITY
PROFITABILITY

今こそ最少資源で最大効果を得よう!

MAX VALUE